

Luftreiniger Airbi SPACE



Bedienungsanleitung (version 1.0)



Bitte lesen Sie das Handbuch vor Gebrauch sorgfältig durch!

Wichtige Sicherheitsanweisungen

Lesen Sie das Handbuch sorgfältig durch. Diese Informationen helfen Ihnen, sich mit Ihrem neuen Gerät vertraut zu machen, alle Funktionen und Komponenten kennenzulernen, wichtige Details zur ersten Verwendung und Bedienung herauszufinden und sich bei Fehlern beraten zu lassen.

- Das Befolgen und Befolgen der Anweisungen in Ihrem Handbuch verhindert Schäden aufgrund von Mängeln bei unsachgemäßer Verwendung. Wir haften nicht für Schäden, die durch Nichtbeachtung dieser Anweisungen entstehen.
- Dieses Gerät kann von Kindern ab 10 Jahren verwendet werden.
- Überprüfen Sie das Gerät nach dem Auspacken auf Transportschäden. Wenn Sie Schäden feststellen, wenden Sie sich bitte an Ihren Händler. Wir empfehlen, dass Sie die Verpackung für eine mögliche zukünftige Verwendung aufbewahren.
- Überprüfen Sie vor der ersten Verwendung, ob die Parameter des Luftreinigers (Spannung usw.) den örtlichen Bedingungen entsprechen.
- Verwenden Sie den Luftreiniger in einer Umgebung von 10 ° C bis 30 ° C. Benutze sie nicht draußen.
- Bitte halten Sie den Luftreiniger mehr als 1 Meter von Fernseher oder Radio entfernt. Es wird empfohlen, den Luftreiniger auf eine ebene Fläche im Raum zu stellen.
- Stellen Sie den Luftreiniger nicht neben eine Wärmequelle. Setzen Sie das Netzkabel keiner direkten Hitze aus und schützen Sie es vor Öl.
- Stellen Sie den Luftreiniger immer auf eine harte, horizontale und flache Oberfläche. Halten Sie auf beiden Seiten mindestens 20 cm frei, oben 30 cm frei.
- Stellen Sie nichts auf den Luftfilter und lassen Sie die Luft frei ein / aus.
- Überprüfen Sie vor dem Gebrauch das Netzkabel auf Beschädigungen.
- Wenn das Netzkabel beschädigt ist, muss es vom Hersteller oder Händler ersetzt werden.
- Schalten Sie den Luftfilter aus und trennen Sie ihn vom Stromnetz, bevor Sie die Maschine oder die Filter warten.
- Bewegen Sie den Luftfilter nicht während des Betriebs.
- Stellen Sie sicher, dass Ihre Hände trocken sind, bevor Sie das Netzkabel berühren.
- Lassen Sie keine Gegenstände und / oder Finger in der Luft ab. Dies kann einen Schock verursachen.
- Lassen Sie keine Flüssigkeiten in das Produkt eindringen. Dies kann einen Schock verursachen.
- Dieses Produkt ist nicht als täglicher Ventilator, Staubreiniger oder Extraktor während des Kochens gedacht.
- Stellen Sie die Maschine nicht in Räumen auf, die zu feucht und / oder zu heiß sind.
- Verwenden Sie das Gerät nicht in insektiziden Umgebungen mit Aromatherapie-Duftstoffen.
- Die Maschine sollte unter trockenen Bedingungen außerhalb der Reichweite von Kindern gelagert werden (in der Originalverpackung aufbewahren).
- Der Hersteller haftet nicht für Schäden, die durch unsachgemäße Handhabung der Maschine verursacht werden

Packliste.

- Maschine
- Vorfilter (2 Stück)
- Filter (2 Stück)
- Benutzerhandbuch

Reinigungsplan.

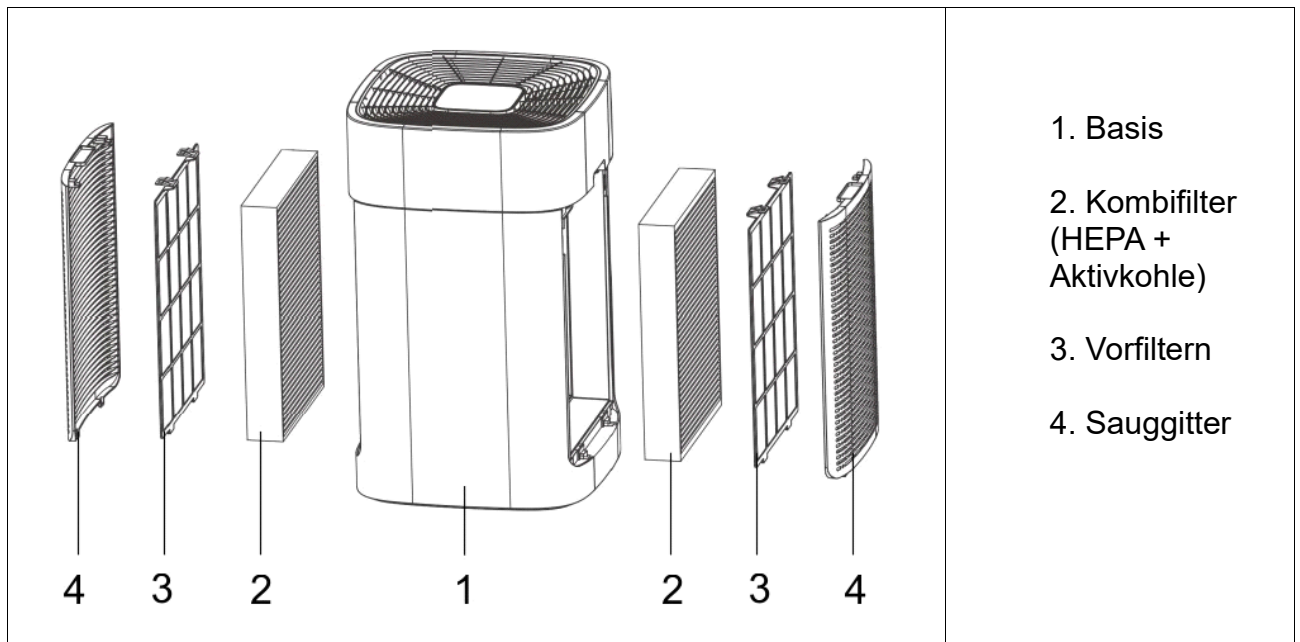

Voor eerste gebruik

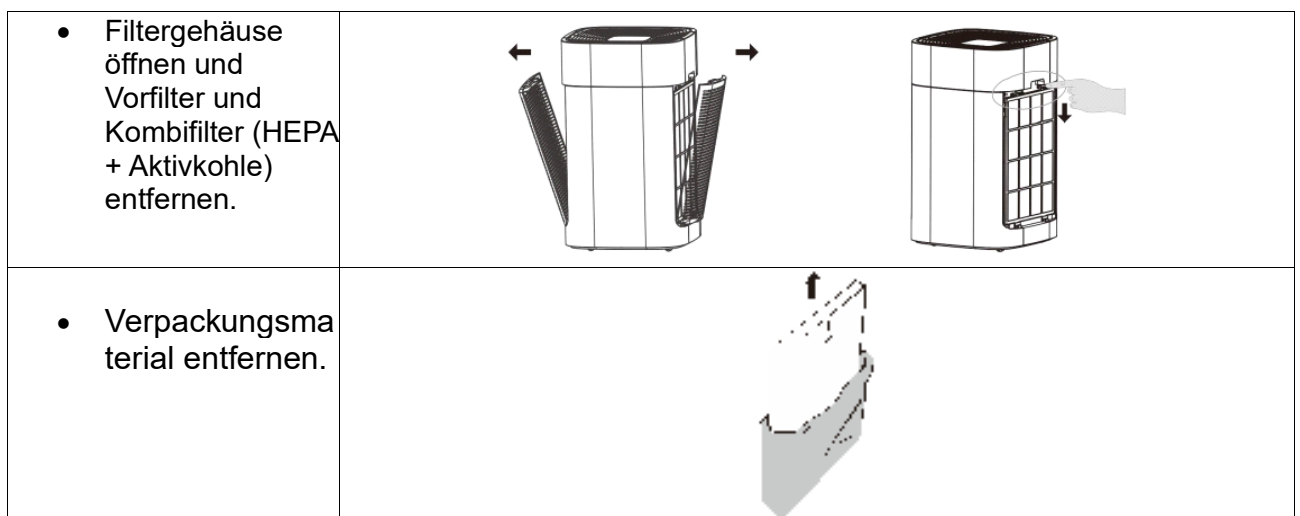

- Bringen Sie die Filter und das Gehäuse wieder an ihren ursprünglichen Ort.

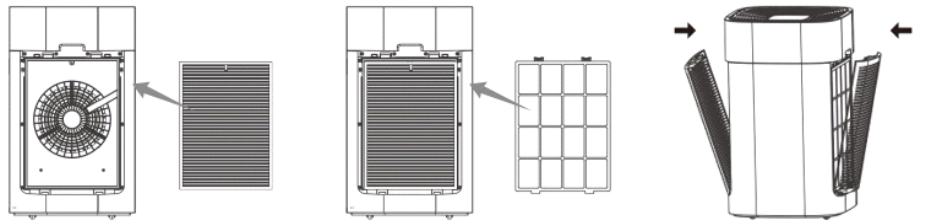

Steuerungsübersicht und Bedienungsanleitung

PM2.5
888

1h 2h 4h 8h 12h

Filter Power

Timer Mode

Child Lock Speed

1. Ein / Aus Schalter	4. Wartungsanzeige
2. Standknopf	5. Timer-Taste
3. Lüftergeschwindigkeit	6. Kindersicherung

Nachdem Sie das Gerät angeschlossen haben, hören Sie eine akustische Benachrichtigung und sehen für kurze Zeit alle Segmente auf dem Display. Das Gerät befindet sich jetzt im Standby-Modus. Die Luftqualitätsanzeige leuchtet rot.

Ein / Aus Schalter













Drücken Sie die Ein / Aus-Taste. Drücken Sie darauf, um das Gerät im Automatikmodus zu starten, und drücken Sie es erneut, um es wieder in den Standby-Modus zu versetzen. Die Maschine ist mit einer eingebauten Sicherheitsfunktion ausgestattet, die sicherstellt, dass die Maschine abschaltet, sobald die Filterabdeckung geöffnet ist.



Modustaste

- Mit der Schaltfläche "Modus" können Sie den Modus auswählen - Automatik, Rauch oder Nachtmodus.
- Automatisch - Die Lüftergeschwindigkeit wird durch die Luftqualität bestimmt. Die Luftqualität wird mit einem eingebauten PM2.5-Staubsensor gemessen. Das Symbol auf dem Display .



<ul style="list-style-type: none"> • Der Raumlüfter ist auf die maximale Lüftergeschwindigkeit eingestellt. Symbol anzeigen  • Nacht - Der Lüfter ist auf die Mindestgeschwindigkeit eingestellt. Symbol anzeigen , Nach kurzer Zeit schaltet sich das Display aus. 	
<p>Geschwindigkeitsknopf</p> <p>Durch Drücken der Geschwindigkeitstaste ändern Sie die Lüftergeschwindigkeit. Niedrig, Mittel und Schnell werden auf dem Display mit den folgenden Symbolen angezeigt.</p> <ul style="list-style-type: none"> • Langsame Geschwindigkeit  • Durchschnittsgeschwindigkeit   • Schnelle Geschwindigkeit    	
<p>Kindersicherung</p> <p>Durch Drücken dieser Taste aktivieren und deaktivieren Sie die Kindersicherung. Alle Tasten werden gesperrt. Drücken Sie die Kindersicherung erneut 5 Sekunden lang. um die Sperre zu deaktivieren.</p>	
<p>Timer-Taste</p> <p>Durch wiederholtes Drücken der Timer-Taste können Sie den Timer auf 1 bis 12 Stunden einstellen. Die voreingestellten Einstellungen werden durch eine LED oben auf dem Bedienfeld angezeigt. Wenn diese Option leuchtet, ist die Timerfunktion aktiv. Benutzer können die verbleibende Zeit in Minuten mit überprüfen Drücken Sie die Timer-Taste im normalen Modus.</p>	
<p>Filtertaste</p> <p>Die Maschine verfügt über eine Anzeigetaste, die den Benutzer darüber informiert, ob eine Wartung der Filter erforderlich ist oder nicht.</p> <ul style="list-style-type: none"> • Die Filtertaste beginnt nach 300 Arbeitsstunden zu blinken. Dies bedeutet, dass der Benutzer eine Filterwartung durchführen sollte - mehr dazu auf Seite "Produktwartung". Nach dieser Wartung muss der Benutzer die Anzeige zurücksetzen. Dies erfolgt über die Filtertaste für 5 Sekunden. lange drücken. <p>HINWEIS: Die aktuelle Arbeitszeit seit dem letzten Zurücksetzen wird durch einmaliges kurzes Drücken der Filtertaste auf dem Display angezeigt. Die erste Zahl, die erscheint, bedeutet Tausende, die zweite Zahl Hunderte danach Zehntel. Dies sind Einheiten von Stunden. Z.B. wenn die erste Zahl, die auf dem Display angezeigt wird, 1 und die zweite ist nummer 358 bedeutet, dass die Maschine seit dem letzten Zurücksetzen 1358 Stunden in Betrieb war.</p>	

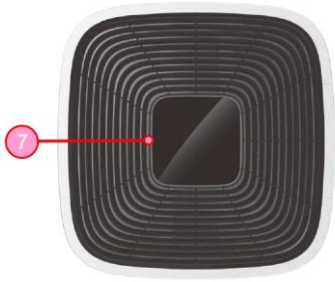

Luftqualitätsanzeige

Die Luftqualitätsanzeige (7) informiert den Benutzer über die Umgebungsluftqualität. Blaue Farbe bedeutet perfekte Luftbedingungen, Grün bedeutet gute Luft, Orange bedeutet schlechte Luftqualität und Rot ist schlecht.

Produktwartung

Warnung: Trennen Sie die Stromversorgung von der Steckdose.

Vorfiltern

(alle 15 Tage)

- Bitte verwenden Sie den Staubsauger, um Staub vom Bildschirm zu entfernen. Wenn ein feuchtes Tuch verwendet wird, stellen Sie sicher, dass das Sieb gründlich getrocknet ist.

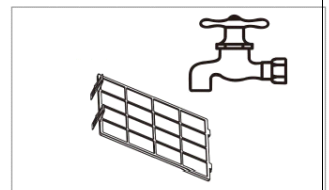
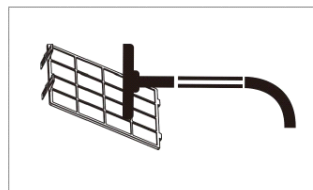

HEPA / Kohlefilter

(alle 2 Monate)

- Entfernen Sie den Oberflächenstaub mit dem Staubsauger.
- Stellen Sie den Filter in den dafür vorgesehenen belüfteten Raum.
- Lassen Sie den Filter nicht in der Sonne.
- Verwenden Sie kein Wasser, um diesen Filter zu reinigen.



Partikelsensor

(alle 2 Monate)

- Entfernen Sie das Gehäuse vom Sensor.
- Reinigen Sie den Sensor mit einem trockenen Baumwolltuch.
- Entfernen Sie regelmäßig den Staub vom Sensor.
- Wenn Sie den Sensor nicht sehen, verwenden Sie eine Taschenlampe.

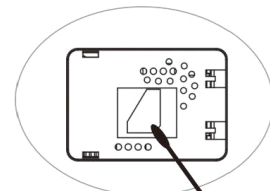
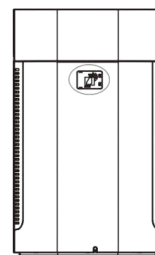

Luftauslass und Ionisator (alle zwei Monate)

- Suchen Sie das Symbol \triangle auf der Oberseite.
- Öffnen Sie das Bedienfeld mit diesem Symbol und entfernen Sie es vorsichtig.
- Verwenden Sie einen Staubsauger, um den Staub von hier zu entfernen.
- Der Ionisator befindet sich oben (die Seite mit dem Symbol) \triangle). Wenn Sie den Ionisator nicht sehen, verwenden Sie eine Taschenlampe.
- Reinigen Sie den Ionisator vorsichtig mit einer weichen Bürste.

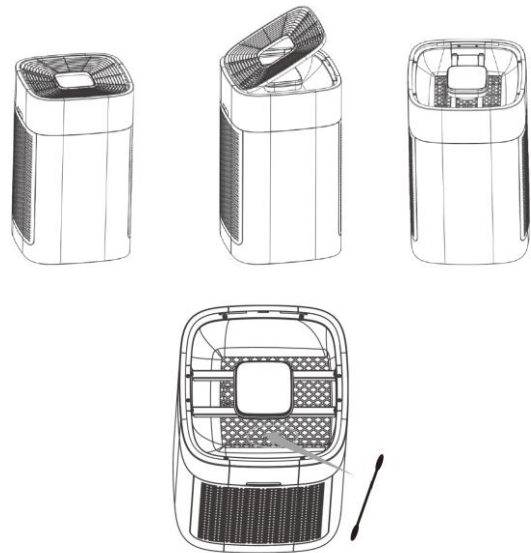

Tipps

- Entfernen Sie den Stecker aus der Steckdose.
- Die Luftqualität des Raums, in dem die Maschine verwendet wird, bestimmt die Lebensdauer der Filter. Ersetzen Sie den Filter rechtzeitig.
- Verwenden Sie keine aggressiven konzentrierten Reinigungsmittel.
- Der Luftreiniger arbeitet leise, aber nicht ohne Ton. Ein Luftfilter mit weniger als 66 dB ist kein defektes Produkt.

Filtrationssystem.

- **Vorfilter:** Mit dem Staubfilter an der Vorderseite können Verunreinigungen wie große Staubteile, Haare, Pollen usw. herausgefiltert werden. Dies ist waschbar und wiederverwendbar.
- **Aktivkohlefilter** - Absorbiert eine Vielzahl von Gerüchen, z. B. Formaldehyd. Dieses farblose Gas gilt als die gefährlichste Substanz in Wohnungen. Dies ist auf starke Augenreizungen und Atemwege zurückzuführen.
- **Echter HEPA-Filter:** Absorbiert Partikel bis 0,0001 mm, z. B. Pollen, wirbelnden Staub und Bakterien, mit einem Wirkungsgrad von mehr als 99,9%. Verhindert das Verschütten von Bakterien aus der Luft.
- **Ionengenerator:** Der "Doppelkern-Ionengenerator" setzt eine große Menge an Ionen frei und macht den Sauerstoff negativ geladen. Ionen entfernen nicht nur Staub, sondern töten auch Bakterien ab und reinigen die Luft effizient. Darüber hinaus versorgen sie den menschlichen Körper mit der Synthese zwischen dem Körper und den Vitaminspeichern.

Filter austauschen.

Die Maschine ist mit einer Filterwartungsanzeige ausgestattet. Weitere Informationen hierzu finden Sie im Abschnitt "Steuerungsübersicht und Bedienungsanleitung".

Fehlerbehebung.

Problem	Lösung
Startet nicht oder Tasten reagieren nicht.	<ul style="list-style-type: none"> • Stellen Sie sicher, dass das Gerät an die Stromversorgung angeschlossen ist. • Überprüfen Sie die Filter und die obere Abdeckung, um sicherzustellen, dass alles vorhanden ist. • Überprüfen Sie, ob die Kindersicherung nicht aktiviert ist.
Die Luft ist verschmutzt, aber die Anzeige zeigt immer noch grünes Licht an.	<ul style="list-style-type: none"> • Der Partikelsensor ist verschmutzt. Reinigen Sie ihn.
Seltsames Geräusch während der Ausführung.	<ul style="list-style-type: none"> • Negativionengenerator hat zu viel Staub, reinigen Sie ihn.
Seltsamer Geruch von der Maschine.	<ul style="list-style-type: none"> • Filter sind verschmutzt, reinigen oder ersetzen sie.
Eine sauberere Arbeitszeit ist lang, aber die Luftqualität verbessert sich nicht.	<ul style="list-style-type: none"> • Überprüfen Sie, ob Sie die Filterbeutel entfernt haben • Überprüfen Sie, ob die Filter am richtigen Ort sind

Technische Spezifikationen.

Stromspannung	220-240 V, 50/60 Hz
Leistung	85W
Geräuschpegel	<66dB (A)
Ionisator	10 million/cm ³
Luftverdrängung	800 m ³ /h
Max. Kammerabbau	160m ²
Maße	400 x 400 x 669mm
Gewicht	14kg

Entsorgung des Gerätes (Umgebung)



Die europäische Richtlinie 2012/19 / CE über Elektro- und Elektronikaltgeräte (WEEE) schreibt vor, dass alte elektrische Haushaltsgeräte nicht im normalen unsortierten Siedlungsabfallstrom entsorgt werden dürfen. Alte Geräte müssen separat gesammelt werden, um die Rückgewinnung und das Recycling der darin enthaltenen Materialien zu optimieren und die Auswirkungen auf die menschliche Gesundheit und die Umwelt zu verringern. Das durchgestrichene Symbol „Radbehälter“ auf dem Produkt weist Sie auf Ihre Verpflichtung hin, dass das Gerät bei der Entsorgung separat abgeholt werden muss. Verbraucher sollten sich an ihre örtliche Behörde oder ihren Händler wenden, um Informationen zur ordnungsgemäßen Entsorgung ihres alten Geräts zu erhalten.

Dieses Produkt entspricht den grundlegenden Anforderungen und anderen relevanten Bestimmungen der EMV-Richtlinie 2014/30 / EU. Das Gerät wurde für den Einsatz in EU-Ländern zugelassen und trägt daher das CE. Alle erforderlichen Unterlagen finden Sie unter der Adresse des Importeurs.

Änderungen der technischen Parameter, Eigenschaften, Druckfehler in der Bedienungsanleitung vorbehalten.