



# Meaco DD8L Junior Droogmiddel Luchtontvochtiger Gebruiksaanwijzing



**Meaco DD8L Junior Droogmiddel Luchtontvochtiger  
December 2011 editie**

Lees deze gebruiksaanwijzing zorgvuldig voordat u de luchtontvochtiger gaat gebruiken. Bewaar de gebruiksaanwijzing om deze indien nodig te kunnen raadplegen.

## PRODUKT BESCHRIJVING

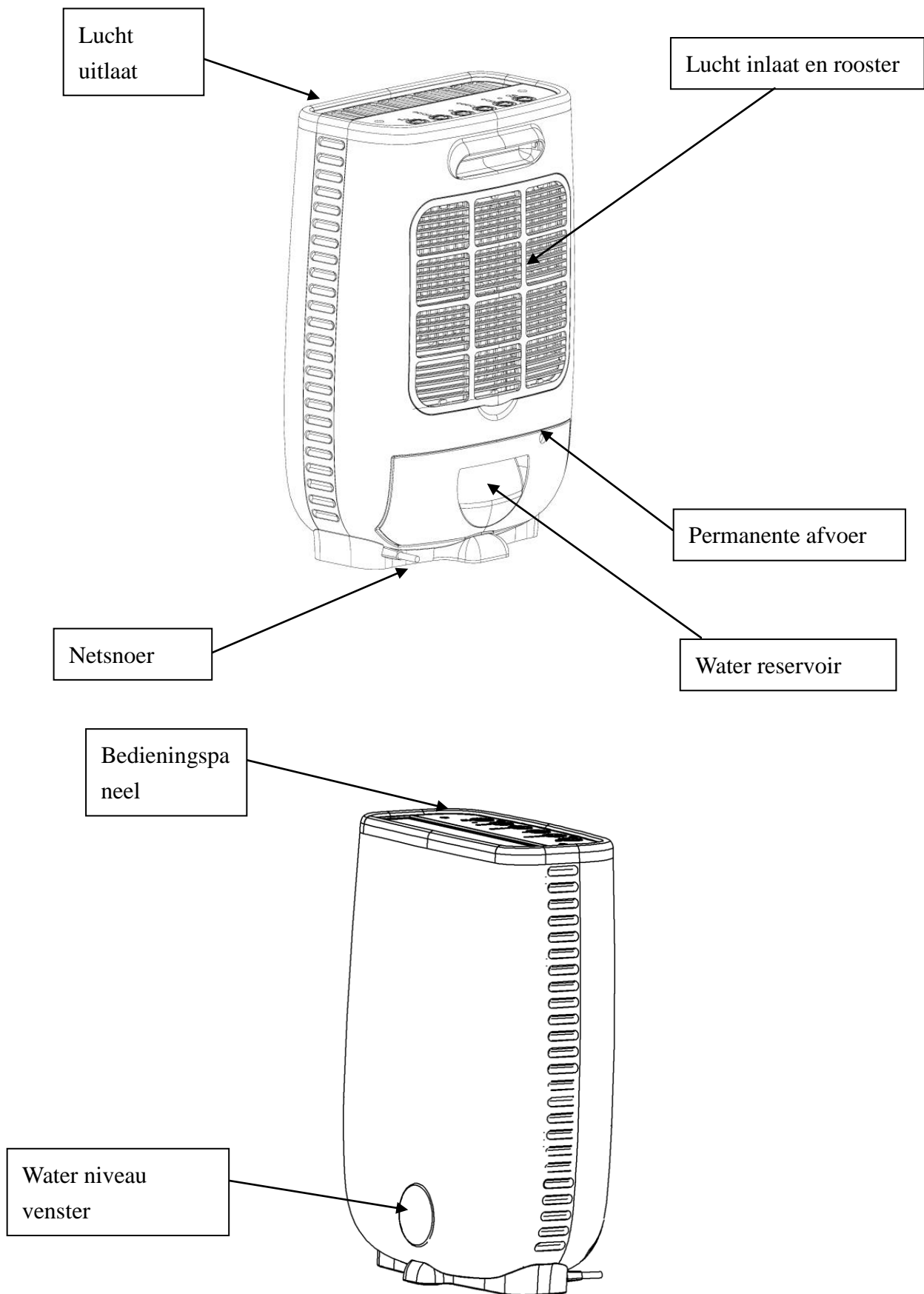



# VEILIGHEIDSINSTRUCTIES

## LEES ALLE INSTRUCTIES ZORGVULDIG VOORDAT U DE LUCHTONTVOCHTIGER GAAT GEBRUIKEN.

**In geval van een defect gedurende de garantie periode halen we het product op voor reparatie/vervanging, het is daarom noodzakelijk te verpakking te bewaren en uit het bereik van kinderen op te bergen. Recycle alstublieft wanneer u de verpakking weggooit.**

**WAARSCHUWING** – Dit apparaat is alleen bedoeld voor huishoudelijk gebruik. Gebruik voor andere doeleinden wordt niet door de fabrikant aangeraden en kan brand, elektrische schokken of ander letsel aan zowel persoon als het produkt veroorzaken. De volgende basis veiligheidsmaatregelen zijn essentieel voor het gebruik van elektrische apparaten:

1. Gebruik het apparaat niet wanneer het netsnoer of de stekker beschadigd zijn, wanneer er sprake is van een hapering of wanneer het apparaat gevallen is. Breng het terug naar een erkend servicepunt voor inspectie en eventuele reparatie.
2. Zorg dat de luchtontvochtiger ten alle tijde recht op staat om eventuele schade te voorkomen. Plaats het apparaat op een platte, stabiele ondergrond.
3. Controleer of de voltage in het huis gelijk is aan de opgegeven specificaties van het apparaat alvorens ingebruikname.
4. Gebruik dit apparaat bij een omgevingstemperatuur tussen 1°C and 37°C.
5. Zorg dat de lucht in- en uitlaat niet geblokkeerd of bedekt zijn.
6. Plaats de luchtontvochtiger niet te dicht bij gordijnen of andere voorwerpen – minstens 30cm.
7. Houdt kleding op een veilige afstand van de luchtontvochtiger bij het gebruik van de "was-modus"  zodat er geen water in het apparaat kan druppelen.
8. Plaats nooit iets bovenop de luchtontvochtiger wanneer deze aan staat, van welk materiaal dan ook.
9. Dit product is ALLEEN bedoeld voor huishoudelijk en klein kantoor gebruik en niet voor commercieel of industrieel gebruik, of gebruik buitenshuis.
10. Dompel de luchtontvochtiger of het snoer niet onder water en besproei het niet met vloeistoffen ter voorkoming van elektrische schokken.
11. Haal nooit de stekker uit het stopcontact zonder de aan/uit  knop eerst op "uit" te zetten en voordat de ventilator gestopt is, anders loopt u het risico het apparaat te beschadigen.
12. Haal altijd de stekker uit het stopcontact als de luchtontvochtiger niet gebruikt wordt en bij eventueel verplaatsen van het apparaat. Trek de stekker nooit aan het snoer uit het stopcontact, maar altijd bij de stekker zelf.
13. Leeg altijd het water reservoir voordat u het apparaat opbergt.
14. Scherp toezicht is noodzakelijk bij gebruik van de lochtontvochtiger in de buurt van kinderen en huisdieren.

15. Leg of bedek het snoer niet onder tapijt. Rangschik het snoer uit de buurt van plaatsen waar men er over kan struikelen.
16. Houdt het apparaat uit direct zonlicht tijdens gebruik en wanneer u het opbergt.
17. Breng de luchtontvochtiger naar een erkende Maeco - dealer voor reparaties. Door ondeskundige reparaties kan beschadiging ontstaan alswel mogelijk persoonlijk letsel, en kan zelfs de garantie vervallen.
18. Vermijd het gebruik van een verlengsnoer daar dit overhitting en brandgevaar kan veroorzaken. Gebruik alleen een verlengsnoer als u er zeker van bent dat het in goede staat is.
19. Gebruik de luchtontvochtiger niet als het lucht filter vuil is want dit veroorzaakt opbouw van vuil in het apparaat en doet de garantie vervallen.
20. Inspecteer het filter regelmatig en volg de instructies op pagina 13 om het schoon te houden. Een vuile filter belemmert de luchtstroom waardoor de weerstand op de ventilator toeneemt wat de luchtontvochtiger kan beschadigen.

## HET BEDIENINGSPANEEL

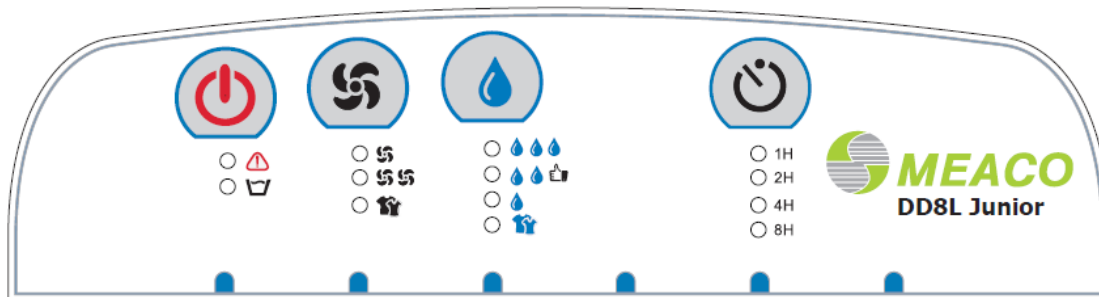











**Power**  - Licht op als er spanning op het apparaat komt, de luchtontvochtiger piept 3 keer wanneer die wordt aangezet.

**Tank Full**  - Licht op wanneer het interne reservoir vol is met water en geleegd moet worden of als het reservoir niet goed in de luchtontvochtiger geplaatst is.

**Fault**  - Licht op als er een defect is. Dit betekent meestal dat de lucht invoer geblokkeerd wordt waardoor er oververhitting plaatsvindt. Maak het filter schoon, zorg dat de luchtontvochtiger niet naast een verwarmingstaat en start opnieuw na 10 minuten.

**Fan**  - Druk op het 'Fan' knopje tussen de 3 ventilatie snelheden laag, medium en hoog. Bij 'Hoog' zal de luchtontvochtiger automatisch overschakelen naar een continue werk modus.

**Maximum**   \* - De luchtontvochtiger werkt totdat een relatieve vochtigheid van 40% bereikt is en schakelt dan over naar een ventilatie modus om lucht over de vochtigheids sensor te geleiden zodat het apparaat automatisch weer aanslaat bij vochtige lucht.

**Normal**   \* - Dit houdt de relatieve luchtvchtigheid rond 50% wat geschikt is voor de meeste huishoudens. Stel het apparaat in op maximum  \* in plaats van normaal  \* om condensering op ramen met enkel glas te voorkomen of wanneer de temperatuur buitenshuis onder 5°C daalt. De luchtontvochtiger werkt totdat een relatieve vochtigheid van 50% bereikt is en schakelt dan over naar een ventilatie modus om lucht over de vochtigheids sensor te geleiden zodat het apparaat automatisch weer aanslaat bij vochtige lucht.

**Minimum** \* - De luchtontvochtiger werkt totdat een relatieve vochtigheid van 60% bereikt is en schakelt dan over naar een ventilatie modus om lucht over de vochtigheids sensor te geleiden zodat het apparaat automatisch weer aanslaat bij vochtige lucht. Deze instelling gaat alleen schimmelvorming tegen in de directe nabijheid van de luchtontvochtiger maar werkt niet voor het hele huis.

**Laundry** \* - Instelling voor het drogen van wasgoed. Plaats de luchtontvochtiger in een zo klein mogelijke kamer met de deur en ramen gesloten voor optimaal resultaat. Het apparaat zal constant de lucht drogen tot een relative luchtvochtigheid van ongeveer 35% wat de was het meest efficiënt droogt.. Pas op dat de luchtontvochtiger niet bedekt wordt door wasgoed en dat er geen water op het apparaat druppelt.

**Timer**  - Dit is een timer waarmee u het apparaat kunt instellen zichzelf na 1, 2, 4 of 8 uur uit te schakelen. Dit is bijvoorbeeld geschikt wanneer u wasgoed droogt en de luchtontvochtiger na 2 uur snel drogen wilt uitschakelen.

**\*De luchtontvochtiger zal stoppen te werken uit wanneer de gewenste relatieve vochtigheid is bereikt in de 3 modus die worden geregeld door de hygrostat (minimum/normal en maximum), maar de ventilator zal nog 5 minuten blijven draaien. Er wordt dan geen water meer opgevangen en dit is normaal. De ventilator gaat vervolgens 30 minuten in slaapstand waarna het weer aanslaat en de lucht opnieuw door de hygrostaat zuigt om te testen of er weer water uit de lucht gehaald moet worden. Als de lucht nog steeds droger is dan de doel luchtvochtigheid dan zal de fan nogmaals 30 minuten in slaapstand gaan. Zodra de luchtvochtigheid omhoog gaat zal het apparaat automatisch weer opstarten en water gaan verzamelen. Alhoewel de 'Was' modus als doel heeft de relatieve vochtigheid te verlagen zal er op een gegeven moment een luchtvochtigheid bereikt worden waarbij het apparaat geen water meer opvangt omdat het de lucht niet droger dan 35% zal maken.**

# BEGRIIP EN GEBRUIK VAN EEN LUCHTONTVOCHTIGER

## Hoe werkt een luchtontvochtiger?

Er zijn 4 soorten luchtontvochtigers - compressor (deze luchtontvochtiger), droogmiddel, peltier-element en silicagel ontvochtigers.

Een luchtontvochtiger op droogmiddel basis zuigt de lucht uit de kamer langs een filter en daarna over een draaiend wiel dat gevuld is met Zeolite, een materiaal dat overtollig vocht uit de lucht absorbeert. Het rad is nu verzadigd en moet opnieuw geregenereerd worden. Een verwarmingselement onderin de luchtontvochtiger blaast warme, droge lucht over het Zeolite waardoor het vocht uit het wiel wordt geforceerd. Het Zeolite is dan weer klaar voor het absorberen van vocht en de warme, vochtige lucht uit het wiel komt in aanraking met een metalen oppervlak dat zorgt dat het overtollige vocht condenseert en in het water reservoir druppelt. De warmte die gebruikt wordt tijdens dit proces wordt tesamen met de droge lucht weer terug in de kamer geblazen waardoor de lucht niet alleen droger maar ook zo'n 10-12°C hoger is.

## Waarom verschijnt er water op mijn ramen/kasten/muren?

Het is een wetenschappelijk feit dat condensering optreedt wanneer een oppervlakte koud genoeg is en er voldoende waterdamp in de lucht zit. Dit betekent dat koude ramen, zowel dubbel als enkel glas, beslaan wanneer de luchtvochtigheid hoog is.

## Waar komt dit water vandaan?

We produceren allemaal water door het drogen van was binnenshuis, koken, douchen, regen, gasverwarming, kopjes thee zetten en ademen (!). Het is een continu proces dat nooit ophoudt.

## Kan ik gewoon het raam openzetten om van de vochtigheid af te komen?

Dit is prima op een warme zomerdag, maar in de winter lijdt dit slechts tot warmte verlies en tocht. Wanneer het regent laat u juist meer vocht binnen. U kunt dan net zo goed euros naar buiten gooien.

## Zal een luchtontvochtiger het hele huis ontvochtigen?

Een luchtontvochtiger creëert een droge ruimte zo groot als de ventilator kan uitvoeren (deze luchtontvochtiger kan een klein 4 kamer huis regelen). Daarna helpt het feit dat vochtige lucht altijd richting droge plaatsen drijft. Zolang de deuren binnenshuis open zijn kan een luchtontvochtiger van het juiste formaat condensering en schimmel in het hele huis voorkomen.

## Hoe zit het met de zwarte vlekjes op mijn raam en badkamer voegen?

Schimmel begint zich te vormen rond 68% luchtvochtigheid, condensering rond 100%. Dit betekent dat bij heldere ramen schimmel nog steeds kan vormen. Een luchtontvochtiger zorgt ervoor dat de schimmel niet vererget en voorkomt hervorming nadat de schimmel door schoonmaken verwijderd is.

## **BEGRIIP EN GEBRUIK VAN EEN LUCHTONTVOCHTIGER**

### **Plaats ik de luchtontvochtiger in de meest vochtige kamer?**

Als u wilt kunt u de luchtontvochtiger in de meest problematische ruimte plaatsen en wanneer de situatie verbetert het apparaat verplaatsen. Een centrale plaats in huis, bijvoorbeeld onderaan de trap, is een goede plaats als het enkel om condensering op de ramen gaat.

### **Moet het Zeolite vervangen worden?**

Nee het Zeolite wordt geregenereerd in de luchtontvochtiger zelf en gaat vele jaren mee zonder dat vervanging nodig is.

### **Zijn ze duur in gebruik?**

Een compressor luchtontvochtiger kost ongeveer 3 - 4 cent per uur. Daarbij moet u in aanmerking nemen dat de luchtontvochtiger niet constant draait dankzij de hygrostaat. Bovendien is het erg duur om een vochtig huis te verwarmen en u zult dit merken aan de lagere stookkosten wanneer u de luchtontvochtiger begint te gebruiken.

### **Wat is de hygrostaat?**

De hygrostaat is voor een luchtontvochtiger wat een thermostaat voor centrale verwarming is. De luchtontvochtiger schakelt aan en uit wanneer nodig zonder dat u zich hier zorgen om hoeft te maken.

### **Is het beter om de luchtontvochtiger slechts een paar uur per dag aan te zetten?**





Nee, laat de hygrostaat bepalen wanneer de luchtontvochtiger aan of uit moet zijn.

### **Zullen allergieën verminderen?**

Een luchtontvochtiger vermindert de relative luchtvochtigheid in huis. Stofmijten en ander ongedierte en tevens schimmelsporen gedijen het beste in een vochtige omgeving. Aangezien stofmijten en schimmel twee van de grootste oorzaken van allergie zijn heeft een luchtontvochtiger dus een direct effect op de voorkoming van allergieën.



## INSTALLATIE EN GEBRUIK VAN DE LUCHTONTVOCHTIGER

- Plaats de luchtontvochtiger rechtop op een plat, stabiel oppervlak.
- Behoud een veilige afstand tussen het apparaat en de muur of meubilair.  
Zorg dat kleding 30cm van de lucht inlaat vandaan is zodat er geen water op de luchtontvochtiger kan druppelen.
- Plaats het reservoir correct in de luchtontvochtiger. Als het reservoir niet goed in het apparaat zit gaat het 'leeg tank'  lichtje aan, er zal een alarm klinken en de luchtontvochtiger gaat uit.
- Druk op de Aan/Uit  knop, u zou dan een paar piepjes moeten horen.
- Kies de instelling die u wilt gebruiken voor de luchtontvochtiger, voor de meeste toepassingen is dit "Normaal" .
- Om het apparaat uit te schakelen druk weer op de Aan/Uit  knop.

### Positionering van de luchtontvochtiger

- Plaats de luchtontvochtiger in een centrale plaats zoals een overloop of gang voor optimaal resultaat. Vocht zal natuurlijkerwijs naar de luchtontvochtiger drijven zolang de deuren binnenshuis open zijn.
- Voor het drogen van was plaats de luchtontvochtiger in een zo klein mogelijke kamer met de deur en ramen gesloten en de verwarming op laag. Stel het apparaat in op "Was"  modus. Pas op dat de luchtontvochtiger niet bedekt wordt door wasgoed en dat er geen water op het apparaat druppelt.

### Er komt een geur uit de luchtontvochtiger

Wanneer u de luchtontvochtiger voor het eerst gebruikt kan er misschien een geur uit komen. Dit komt door het Zeolite silicagel materiaal en dit is geen indicatie van een defect apparaat en het is niet schadelijk voor mensen of huisdieren. De geur ontstaat doordat het Zeolite geuren absorbeert zoals sigarettenrook, cosmetica, haarlak, bouw materiaal en nieuw meubilair. Deze geuren worden weer in de kamer geblazen bij het verwarmen van de lucht. Deze geur wordt beschreven als een brandlucht of een zure lucht. Dit is normaal, duurt niet lang en is geen indicatie van een defect apparaat.

### Hoeveelheid opgevangen water

- De luchtontvochtiger zal in het begin langere tijd aanblijven om de kamer luchtvochtigheid te verlagen naar 50% (in "Normaal" mode). Dit is wanneer het apparaat het meeste water zal produceren en het vaakst geleegd zal moeten worden. Naar mate de kamer droger wordt zal de luchtontvochtiger minder snel het reservoir met water vullen, dit is normaal. Wanneer de gewenste relatieve luchtvochtigheid bereikt is zal de luchtontvochtiger stoppen en dit is ook gewoon.
- Stel de luchtontvochtiger in op de "Maximum" modus wanneer er nog steeds condensering op de ramen plaatsvindt. Dit kan goed nodig zijn wanneer uw huis enkel glas heeft of wanneer de buitentemperatuur rond het vriespunt daalt.
- De luchtontvochtiger zal stoppen te werken uit wanneer de gewenste relatieve vochtigheid is bereikt in de 3 modus die worden geregeld door de hygrostat (minimum/normal en maximum), maar de ventilator zal nog 5 minuten blijven draaien. Er wordt dan geen water meer opgevangen en dit is normaal. De

ventilator gaat vervolgens 30 minuten in slaapstand waarna het weer aanslaat en de lucht opnieuw door de hygrostaat zuigt om te testen of er weer water uit de lucht gehaald moet worden. Als de lucht nog steeds droger is dan de doel luchtvochtigheid dan zal de fan nogmaals 30 minuten in slaapstand gaan. Zodra de luchtvochtigheid omhoog gaat zal het apparaat automatisch weer opstarten en water gaan verzamelen.

- Alhoewel de 'Was'  modus als doel heeft de relatieve vochtigheid te verlagen zal er op een gegeven moment een luchtvochtigheid bereikt worden waarbij het apparaat geen water meer opvangt omdat anders de lucht te droog en daarmee oncomfortable wordt.

### **Veilig gebruik**

- Steek geen kleine voorwerpen in het apparaat want dit kan tot beschadiging en kortsluiting leiden.
- Verwijder het reservoir niet wanneer de luchtontvochtiger aan staat daar water dan in het apparaat kan lekken.
- Minimale waarden voor gebruik: 1°C bij 40% relatieve luchtvochtigheid.



### **ATTENTIE !**

- Gebruik de luchtontvochtiger nooit wanneer het netsnoer, de stekker, het bedieningspaneel of het apparaat zelf beschadigd zijn. Zorg dat het snoer nooit verstrikt geraakt of in aanraking komt met scherpe randen.
- Bij onjuist gebruik en het negeren van de handleiding kan de garantie komen te vervallen.

## HET WATER RESERVOIR LEGEN

### Permanente waterafvoer

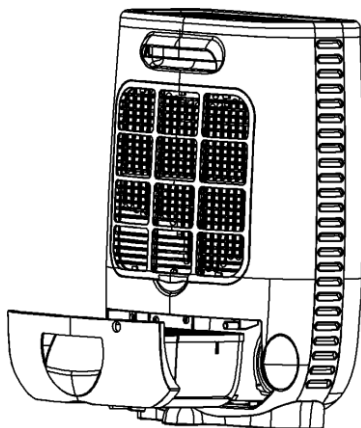

Als het water reservoir vol is:

- Klinkt er een alarm
- Het LED lampje  knippert
- Stopt de luchtontvochtiger automatisch.
- Leeg het reservoir en plaats het in de juiste positie terug. De luchtontvochtiger zal weer aan gaan.

Als het "Empty tank" lampje blijft branden zit het reservoir niet goed in het apparaat.

Het is mogelijk om een lekslang (inbegrepen bij dit apparaat) aan de luchtontvochtiger te koppelen voor permanente waterafvoer. U hoeft enkel de slang aan de waterafvoer te bevestigen. Zorg ervoor dat het einde van de slang lager is dan de afvoeropening anders kan dit leiden tot overstroming.

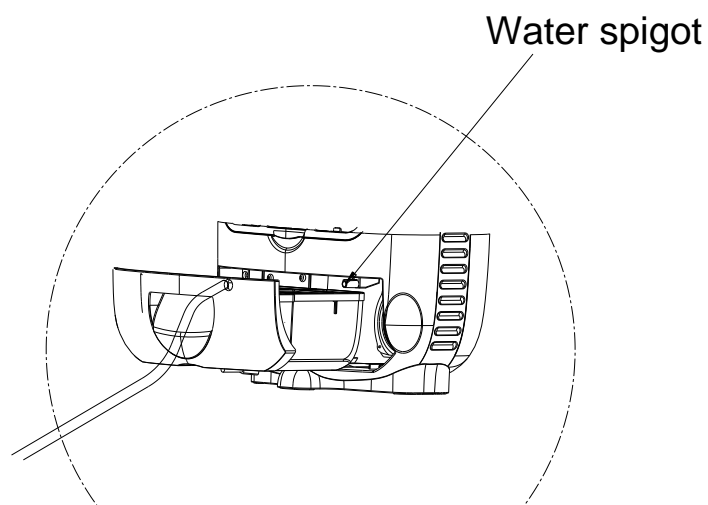

Haal de slang van de waterafvoer af zodra u niet langer permanent water af wilt voeren. Zorg dat het waterreservoir correct in de luchtontvochtiger is teruggeplaatst.

## SCHOONMAKEN

Schakel de luchtontvochtiger uit en trek de stekker uit het stopcontact.

### De buitenkant

Gebruik een zachte droge doek om het omhulsel schoon te maken. Wanneer het apparaat erg vuil is kunt u een mild schoonmaakmiddel gebruiken. Veeg de luchtontvochtiger met een enigszins vochtige doek af. Besproei het apparaat nooit met water.

### Het luchtfilter

Bij langdurig gebruik van de luchtontvochtiger kan het filter kan verstopt raken met stofdeeltjes. Het is daarom noodzakelijk het filter elke 2 weken schoon te maken.

1. Verwijder het filter.
2. Maak het filter schoon met een stofzuiger en niet met water. Het filter met water schoonmaken beschadigt het filter en zijn anti-bacteriele "nano – silver" eigenschappen.

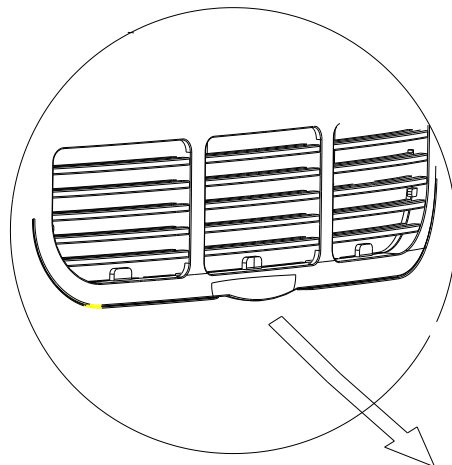

**Gebruik de luchtontvochtiger nooit zonder luchtfilter.**

## OPSLAG

### Opslag

Volg de volgende stappen wanneer de machine voor langere tijd buiten gebruik is:

1. Trek de stekker uit het stopcontact en leeg het water reservoir. Laat het reservoir en de luchtontvochtiger volledig drogen.
2. Maak het luchtfilter schoon.
3. Berg de luchtontvochtiger op in een stofvrije plaats uit de buurt van direct zonlicht, bij voorkeur bedekt onder plastic.

## PROBLEMEN OPLOSSEN

:Controleer de volgende opties voordat u contact opneemt met uw vakman.

Probleem	Oorzaak	Oplossing
Het apparaat werkt niet.	Er is geen stroom verbinding.	Steek de stekker in het stopcontact.
Het apparaat ontvochtigt niet.	Het water reservoir is vol.	Leeg het water reservoir.
	Het water reservoir is niet correct teruggeplaatst.	Zorg dat het reservoir goed in het apparaat geplaatst is.
	De lucht filter is verstopt.	Maak het lucht filter schoon.
	De temperatuur of de relatieve vochtigheid in de kamer waar het apparaat staat is te laag.	Het is normaal dat de luchtontvochtiger niet aanslaat in deze omstandigheden.
	De luchtvochtigheid of de relatieve vochtigheid in de kamer waar het apparaat staat is te laag.	De luchtontvochtiger droogt zolang als de doel luchtvochtigheid en schakelt dan over op ventilatie modus totdat de relatieve luchtvochtigheid weer stijgt.
De luchtontvochtiger werkt maar verlaagt de relatieve luchtvochtigheid niet genoeg, er komt weinig water in het reservoir.	Het huis is te groot. De luchtontvochtiger kan maximaal een 6 kamer huis drogen.	We raden aan een luchtontvochtiger met een grotere capaciteit te gebruiken.
	Er zijn te veel bronnen van vochtigheid. Wassen, douchen, kleding drogen en koken dragen allen bij aan de luchtvochtigheid in huis. Gasverwarming kan ook teveel vocht aan de lucht toevoegen.	We raden aan een luchtontvochtiger met een grotere capaciteit te gebruiken en op een ander soort verwarming over te schakelen.
	Er is te veel ventilatie.	Verminder de ventilatie door bijvoorbeeld de ramen en deuren te sluiten.
	De lucht filter is verstopt en vermindert de luchtstroom waardoor de luchtontvochtiger minder goed werkt.	Maak het luchtfilter schoon.
De ramen waren droog maar nu treedt er weer condensering op.	De temperatuur buitenshuis is gedaald en de ramen zijn kouder.	Gebruik de luchtontvochtiger op Maximum en 24 uur per dag.
De ramen blijven beslaan, zelfs wanneer de luchtontvochtiger op maximum is ingesteld.	De temperatuur van de ramen is te laag om condensering te voorkomen, zelfs voor een luchtontvochtiger. Dit komt vooral voor bij enkel glas en wanneer de buitentemperatuur rond het vriespunt daalt.	Laat de luchtontvochtiger 24 uur per dag aanstaan op 'maximum' en wanneer de temperatuur buiten stijgt zal de condensatie verdwijnen.
De luchtontvochtiger blaast warme lucht uit.	De gedroogde lucht gaat over de verwarmingselementen voordat het terug de kamer in geblazen wordt.	Dit is een normaal gedeelte van het ontvochtigings proces, de ontvochtiger is geen airconditioner.

De luchtontvochtiger is rumoerig.	De lucht filter is verstopt of de luchtontvochtiger staat op een oneven oppervlak.	Maak het filter schoon en plaats de luchtontvochtiger op een even oppervlak. Een luchtontvochtiger is ook rumoeriger op een houten ondergrond dan op tapijt.
De ventilator blijft draaien nadat het apparaat is uitgeschakeld.	De ventilator is de interne verwarming aan het afkoelen.	Dit is normaal en de ventilator zal 3 minuten aanblijven nadat u op de aan/uit knop heeft gedrukt. Trek nooit de stekker uit het stopcontact totdat de ventilator stopt.
Het alarm licht is aan.	Beperkte luchtstroom naar de luchtontvochtiger.	Maak het filter schoon en zorg dat het apparaat minstens 30 cm van de muur staat.
Het ontdooi lichtje knippert.	De temperatuur is hoger dan dan 40°C.	Als de temperatuur niet hoog is neem contact op met uw Maeco-dealer want dit duidt op een NTC defect.
Het apparaat werkt alleen in was modus.	Als de vochtigheid sensor defect is werkt het apparaat alleen in was modus.	Neem contact op met uw Maeco dealer voor reparatie.
Medium ventilator snelheid lichtje knippert.	Geen enkel knopje werkt.	Dit is normal en er is niets mis met het apparaat. De luchtontvochtiger zal weer normaal functioneren wanneer de omstandigheden dit toelaten.

## **GARANTIE VOORWAARDEN**

De garantie is geldig tot 1 jaar na aankoop. Alle materiele gebreken of fabrieksfouten zullen kosteloos gerepareerd worden.

De volgende voorwaarden zijn van toepassing:

- Reparaties of vervanging van onderdelen van welke aard dan ook gedurende de garantie periode leiden niet tot een verlenging van de garantie.
- De garantie verloopt wanneer de luchtontvochtiger door een derde person of tussenpartij gerepareerd of aangepast is.
- Onderdelen die onderhevig zijn aan normale slijtage, zoals bijvoorbeeld het luchtfilter, vallen niet onder de garantie.
- De garantie is alleen geldig met een origineel gedateerd aankoopbewijs.
- De garantie dekt geen schade die is ontstaan door door handelingen die afwijken van de instructies zoals beschreven in de gebruiksaanwijzing of door verwaarlozing.
- Alle eisen tot schadevergoeding, inclusief gevolgschade, worden niet gehonoreerd.
- De garantie kan ongeldig worden verklaard wanneer de luchtontvochtiger vuil is of wanneer het filter verstopt is.

We raden aan altijd eerst de gebruiksaanwijzing zorgvuldig te lezen ter voorkoming van onnodige kosten. Wanneer dit niets oplost neem dan contact op met uw Meaco – dealer.

Dit apparaat is niet bedoeld voor gebruik door personen (waaronder kinderen) met verminderde lichamelijke, zintuigelijke of geestelijke vermogens, of die gebrek aan ervaring of kennis hebben, tenzij iemand die verantwoordelijk is voor hun veiligheid toezicht op hen houdt of hen heeft uitgelegd hoe het apparaat dient te worden gebruikt.

Houdt toezicht op jonge kinderen om te voorkomen dat ze met het apparaat gaan spelen.



## TECHNICAL SPECIFICATIONS

Model	Meaco DD8L junior droogmiddel luchtontvochtiger
Stroom gebruik	30/330/650 watt
Elektrische spanning	220-240V / 50Hz
Luchtontvochtigings capaciteit	8 liter / dag
Capaciteit waterreservoir	2 liter
Luchtstroom	80/100/115m <sup>3</sup> /u
Voor huizen met	Klein 6 kamer huis
Werkbereik	1 – 37°C
Afmeting (L x B x H)	351 x 188 x 500mm
Netto gewicht	6.4Kg
Bruto gewicht	7.4Kg
Geluidsdruk niveau	39/43/48dB
Elektrische zekering	250V. F1.6A



Dit symbol betekent dat het product niet met huishoudelijk afval weggegooid mag worden in de Europese Unie. Om mogelijke schade aan het milieu de algemene gezondheid te voorkomen dient het apparaat via een goedgekeurd afvalstelsel behandeld en recycled te worden. Om uw apparaat terug te zenden neem contact op met de verkoper



## KLANTENSERVICE

Gefeliciteerd met uw aankoop en wij danken u voor het kiezen van Meaco, we stellen dit erg op prijs.

Meaco (U.K.) Limited  
Meaco House  
Parklands  
Railton Road  
Guildford  
GU2 9JX

Email: customerservice@meaco.com  
Website: www.meaco.com  
Fax: +441483 232700

Noteer de aankoopsdatum en plaats voor toekomstig gebruik.

Aankoopsdatum

.....

Gekocht bij

.....

Meaco is specialist in luchtontvochtigers en stelt uw op- en aanmerkingen betreffende dit produkt zeer op prijs. Wanneer u in het eerste jaar defecten in het apparaat vindt neem dan zo spoedig mogelijk contact met ons op. Mochten we u via de telefoon niet kunnen helpen dan kunt u het apparaat kosteloos terugsturen en wij zullen het dan volgens de garantie repareren of zonodig vervangen.

Bewaar de doos voor het geval dit gebeurt.